



KOVINC[®]
www.kovinc.si

KOVINC[®]
www.kovinc.si

REFERENCE

ELAN INVENTA d.o.o.

Kovinski elementi tribun in kovinska oprema športnih dvoran po Sloveniji in tujini.

ELCOND INGENIRING d.o.o.

Kovinski elementi in jeklene konstrukcije.

EHO LAŠKO

Kovinske konstrukcije za hladilnice.

EUROPLAKAT

480 kpl avtobusne nadstrešnice v Ljubljani, 150 kpl avtobusne nadstrešnice v večjih mestih po Sloveniji ter ostala urbana oprema za objekte po Sloveniji.

ISTRABENZ PLINI

Kovinska oprema, ključavničarski izdelki.

METAL DESIGN

Pločevinasti elementi.

EMUNIO

Kovinska oprema za trgovine.

IGLU ŠPORT

Kovinska trgovinska oprema.

KOVILES

Kovinski in pločevinasti elementi, reklamne table.

STRIP'S

Pločevinasti izdelki.

ZORA DOMŽALE

Kovinske konstrukcije na novih objektih, kleparski polizdelki, reklamne table.

METAL PROFIL

Pločevinasti izdelki.

SIMP'S

Kovinski polizdelki za bolniško opremo.

RTC KRVAVEC

Reklamne table, kovinska oprema, ključavničarski polizdelki, rekonstrukcija sedežnice Kriška Planina.

VIANOVA SLOVENIJA

Kovinska oprema, ključavničarski izdelki.

ALMONT

Požarno stavbno pohištvo sistem FORSTER.

TEHROL

Pločevinasti izdelki.

LIDO

Kovinski elementi.

METALLBAU

Kovinski elementi.

IDEEN AUS METAL

Kovinski elementi.

STI

Trgovinska oprema.

GP TRŽIČ

Kovinske konstrukcije.

EUROPREM

Kovinski elementi (polizdelki) za trgovinsko opremo.

BTC

Kovinske nadstrešnice med trgovinskimi objekti.

SCT

Kovinska požarna vrata za objekte BTC Vodni Park, Stolpiči Polje, Nevrološka klinika, Aerodrom Brnik Ograjni elementi Šola Bonifika Koper.

VEGRAD

PE Vemont d.o.o. in ALU-PVC d.o.o. - Razni kovinski in ALU elementi, INOX ograje za več objektov po Sloveniji.

Specializirani smo se za tri osnovne proizvodne programe:

- **program kovinske notranje opreme**
- **program lahkih kovinskih konstrukcij**
- **program izdelkov za celotno grafično podobo objektov in urbane opreme**

Nudimo pa tudi široko paleto storitev preoblikovanja pločevine in profilov na naj sodobnejših CNC strojih. Stalno sledimo tehnološkemu napredku in posodabljammo našo proizvodnjo. Kupcem, poleg izdelkov nudimo tudi konstruiranje, svetovanje in montažo na terenu.

Za naše izdelke imamo vsa potrebna soglasja in certifikate. Celotno poslovanje pa je certificirano po standardu ISO 9001/2000.

STORITVE

Naše prednosti podjetja Kovinc d. o. o. so celovita ponudba preoblikovanja kovin, možnost vgradnje končnega izdelka in površinske zaščite kovin, ob tem pa dobre poslovne vezi – z večino kooperantov in kupcev podjetje namreč sodeluje že 20 let in več.

- LASERSKI RAZREZ
- ROBOTSKO VARJENJE
- RAZREZ IN KRIVLJENJE PLOČEVINE
- PREBIJANJE PLOČEVINE
- KRIVLJENJE PROFILOV
- CNC VALJANJE (OKROGLJANJE) PLOČEVINE
- CNC KRIVLJENJE CEVI S TRNOM
- VARJENJE INOX, ALU ter Fe MATERIALOV
- PRAŠNO BARVANJE V KOOPERACIJI
- KONSTRUIRANJE
- MONTAŽA

Laserski razrez

je tehnologija, ki vam omogoča, da v mnogo krajšem času pridete do željenih rezultatov. Tehnologija laserskega razreza dovoljuje **neomejeno širino materialov** (Fe, Rf, Al), **različnih debelin** (do 20 mm) z natančnostjo do 0,1 mm.

CNC krivljenje cevi s trnom

je **mehanski proces obdelave kovin**. Ravno cev vstavimo v stroj, ter jo z potiskom trna z enim ali več zavojev spravimo v želeno obliko. Pet osni CNC stroj Crippa Linear CA 563 ima premer krivljenja cevi do 63 mm, uporabna dolžina cevi pa je 6000 mm.

CNC valjanje (okrogljanje) pločevine

Pri procesu »rolanja« uporabljamo CNC stroj za upogibanje plošč Comal Kappa4, ki ima štiri valje in delovno dolžino pločevine 3100 mm do debeline pločevine 8 mm.

V podjetju kovine **razrezujemo, krivimo, prebijamo in varimo**. Zavedamo se, da morajo biti vse storitve kakovostne, izvedene v dogovorjenem roku in obsegu. Kupci cenijo **prožnost, inovativnost in izvirnost** v iskanju ustreznih tehničnih rešitev. V podjetju vse dejavnosti opravljamo v lastnih proizvodnih objektih in na najsodobnejših CNC strojih za obdelavo vseh vrst kovin.



PROIZVODI

Glavni proizvodi podjetja so **kovinska notranja in zunanja oprema, vizualno-komunikacijski sistemi, avtobusne nadstrešnice, ostala urbana oprema in izdelki stavbnega ključavničarstva** (iz Fe, Alu in Inox materialov).

- REKLAMNE TABLE
- KOVINSKA OPREMA
- AVTOBUSNE NADSTREŠNICE in
- OSTALA URBANA OPREMA
- KOVINSKE KONSTRUKCIJE
- PLOČEVINASTI IZDELKI
- POŽARNA VRATA

Reklamne table

V zadnjih letih smo posebno pozornost namenili razvoju reklamnih tabel **za notranje in zunanje označbe objektov**. Na podlagi celostne grafične podobe, želja in povpraševanja naročnikov, nudimo inženiring, izdelavo in montažo reklamnih tabel za poslovne, trgovske in proizvodne objekte.

Skupina strokovnjakov vam bo znala svetovati in pripraviti rešitve na celostnem področju od osnutka, konstrukcijskih, elektro in montažnih rešitev.

Avtobusne nadstrešnice

Od leta 2000 projektiramo, izdelujemo in montiramo avtobusne nadstrešnice različnih tipov dimenzij. V programu imamo **5 različnih tipov nadstrešnic** in kolesarnico, ki se po velikosti modularno prilagodijo naročniku ter ostalo dodatno opremo za avtobusne nadstrešnice. Nudimo tudi izvedbo gradbenih del (temelji, zaključni sloji, itd.), ki so potrebni za kompletno ureditev avtobusne postaje ter vso strokovno pomoč pri projektiranju in umestitvi nadstrešnic v urbani prostor na osnovi prometne zakonodaje.



PROIZVODI

Kovinska oprema

- Urbana oprema
- Trgovinska oprema
- Ograjni elementi
- Drobna kovinska galanterija

Za podjetje ELAN INVENTA projektiramo, izdelujemo in montiramo kovinsko opremo za športne dvorane.

Kovinske konstrukcije

Projektiramo, izdelujemo, sestavljamo in montiramo razne srednje in težke kovinske konstrukcije, nadstrešnice pred vhodi, avtomobilske nadstrešnice, industrijska in požarna stopnišča in druge podobne izdelke v barvani ali vroče cinkani izvedbi.

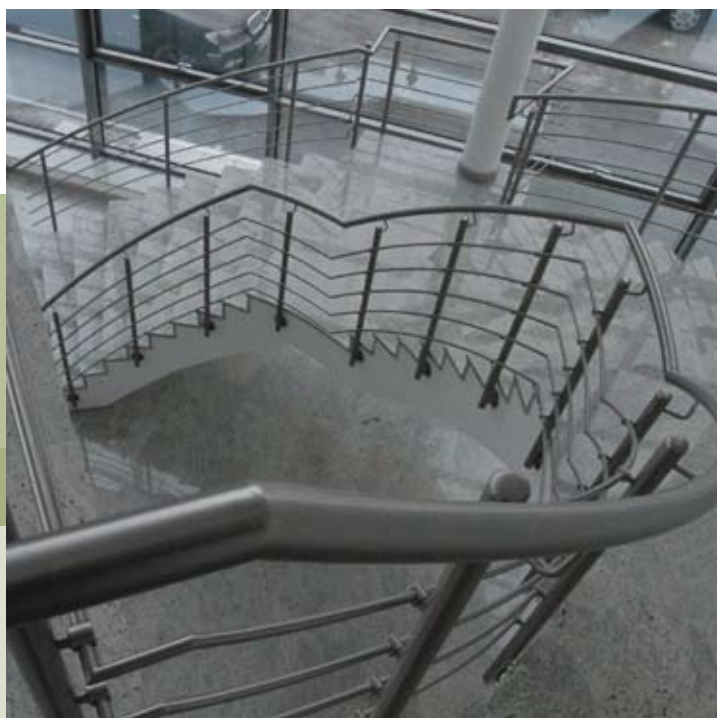

PROIZVODI



PROIZVODI

Pločevinasti izdelki

Po naročilu izdelujemo vse vrste pločevinastih izdelkov, kot so npr. kovinski pločevinasti zabojniki, omare, stojala, ... nekaj tovrstnih izdelkov pa imamo tudi v lastnem programu.

Požarna vrata

Izdelujemo vse vrste požarnih vrat in sten sistema FORSTER v stekleni ali polni izvedbi, za vgradnjo na meji požarnih in/ali dimnih sektorjev ali na evakuacijskih poteh. Za vse sisteme požarnih vrat Forster (Forster PRESTO 50 E 30, Forster FUEGO LIGHT EI 30, Forster FUEGO LIGHT EI 60) imamo pridobljeno slovensko tehniško soglasje. Dobavljamo in vgrajujemo tudi požarna in navadna vrata proizvajalca NINZ.



REKLAMNE TABLE

Delujemo na področju vizualnih komunikacij, kar zajema celostne grafične podobe objektov in reklamnih tabel za notranje in zunanje označbe poslovnih, trgovskih in proizvodnih objektov.

Svetujemo in pripravimo rešitve na podlagi celostne grafične podobe, želja in povpraševanja naročnikov.

Projektiramo, izdelujemo, montiramo:

- enostranske ali dvostranske reklamne table v svetlobni ali navadni izvedbi,
- samostojne črke v svetlobni ali navadni izvedbi,
- usmerjevalnike, toteme, drogove in piktograme v svetlobni ali navadni izvedbi,
- svetlobne kasete, obrobe in konzole z napisno površino iz platna, pleksija ali aluminija,
- obcestne označevalne table v svetlobni ali navadni izvedbi.



REKLAMNE TABLE

www.reklamne-table.eu



Svetlobne kasete večjih dimenzij

Svetlobne kasete izdelujemo v izvedbi "na platno", kar pomeni, da na ogrodje, izdelano iz Al cevi in Al ojačitev, privarimo posebej oblikovane, ekstrudirane Al profile, na katere se s pomočjo napenjalcev enostavno napne translucenčno platno.

Podsvetlitev se običajno izvede ali s fluo svetilkami (preko standardnih ali elektronskih predstikalnih naprav) ali s pomočjo neonskih cevi z napajanjem preko transformatorjev.

Oba načina se v zadnjem času opuščata, predvsem zaradi energetske neučinkovitosti, delno pa tudi zaradi nedavno uveljavljene državne "Uredbe o mejnih vrednostih svetlobnega onesnaževanja okolja".

Podsvetlitev se zamenjuje z LED tehnologijo podsvetljevanja.

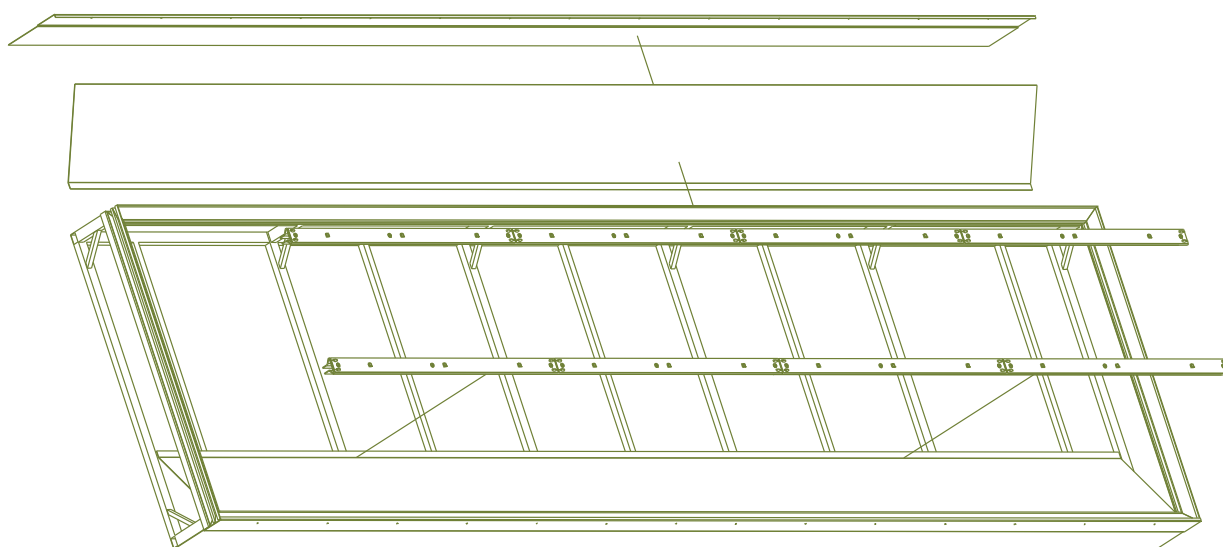

LED tehnologija

Z našimi razvojnimi partnerji nudimo zadnjo generacijo LED tehnologije podsvetlitve, vgrajujemo LED diode in napajalnike najvišje kakovosti, z dolgo življenjsko dobo, energetsko učinkovite (zelo nizki stroški porabljene električne energije, nizki stroški vzdrževanja in servisiranja), v skladu z omenjeno "Uredbo o mejnih vrednostih svetlobnega onesnaževanja okolja", s pridobljenimi certifikati SIQ.

Poleg izdelave in trženja svetlobnih kaset (kakor tudi drugih oblik svetlobnih in nesvetlobnih elementov), so našim partnerjem na voljo tudi Al profili in napenjalci, ter kompletna paleta LED modulov. Na ta način si vsakdo lahko po lastnih željah dopolni svoje izdelke z ustrežno razsvetljavo – varčno, zanesljivo in dolgotrajno.

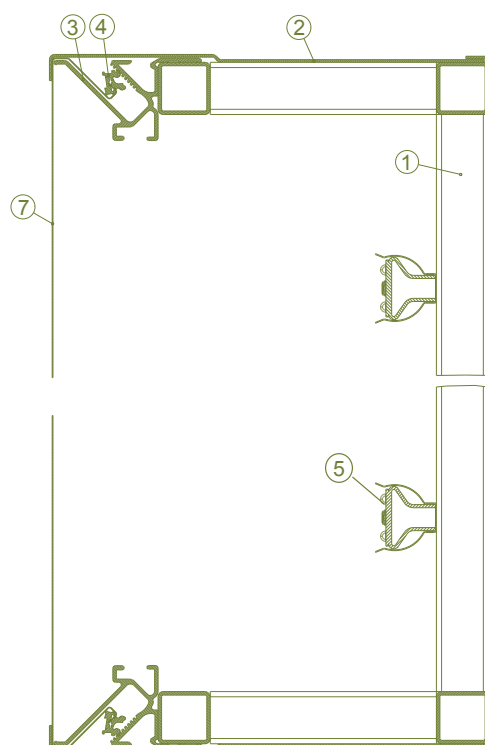

REKLAMNE TABLE

Svetlobna kasete

- 1 - Al ogrodje svetlobne kasete
- 2 - Al maska
- 3 - ILUM profil
- 4 - ILUM napenjalec
- 5 - LED modul
- 6 - napajalnik
- 7 - translucenčno platno

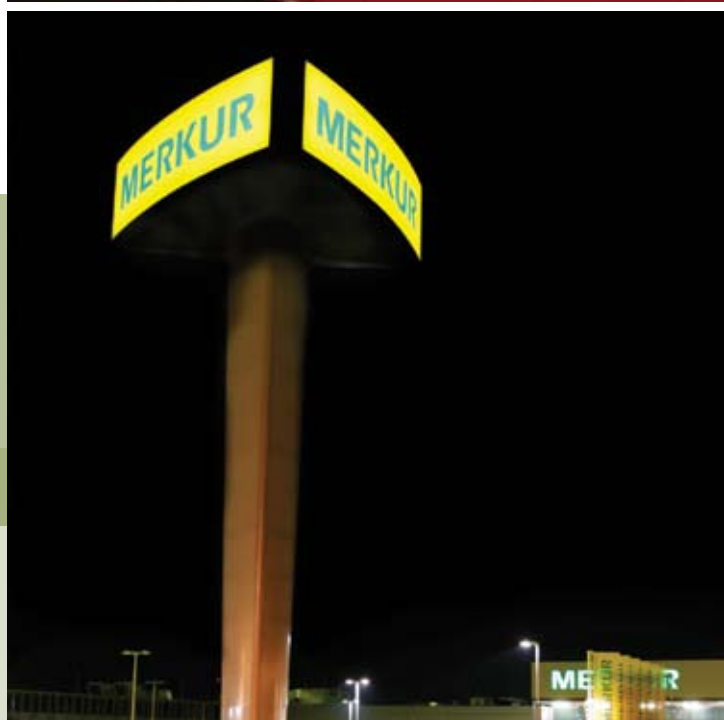
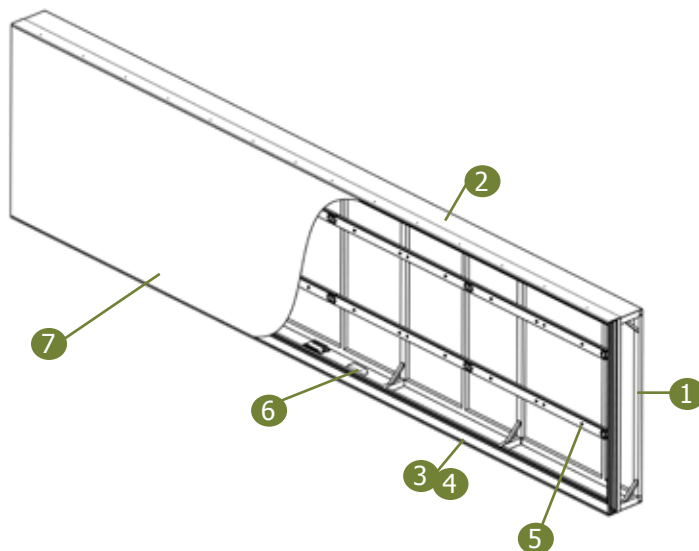

REKLAMNE TABLE

Meritve svetlosti reklamnih tabel

Meritve svetlosti naših reklamnih tabel so bile izmerjene po najnovejši metodi, ki omogoča vpogled v svetlost v nekaj tisoč točkah vsake table.

Na ta način smo lahko optimirali reklamne table in tako preprečili pojavljanje neljubih svetlih in temnih lis.

Naše reklamne table imajo neverjetno enakomernost. Na spodnjih slikah so prikazane slike reklamnih tabel in izmerjene vrednosti svetlosti s kalibriranim digitalnim fotoaparatom in programskim paketom Photolux®. Meritve so bile izvedene v sodelovanju z Laboratorijem za razsvetljavo in fotometrijo Fakultete za elektrotehniko v Ljubljani.

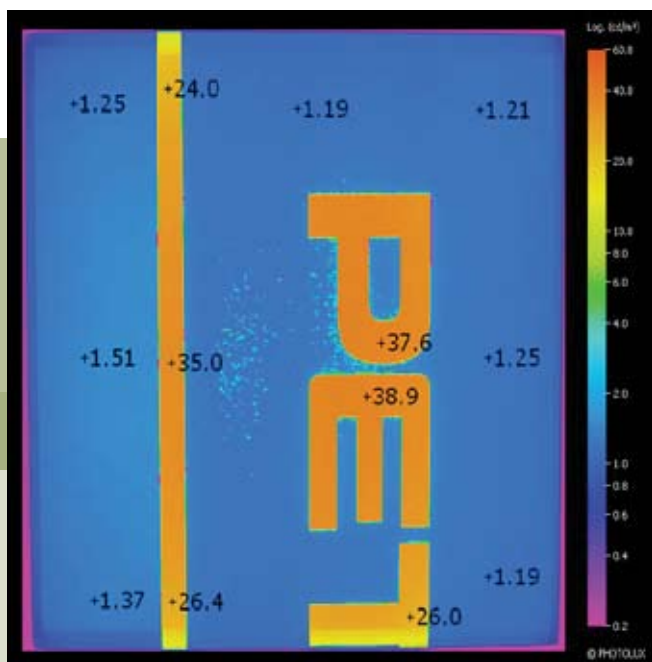
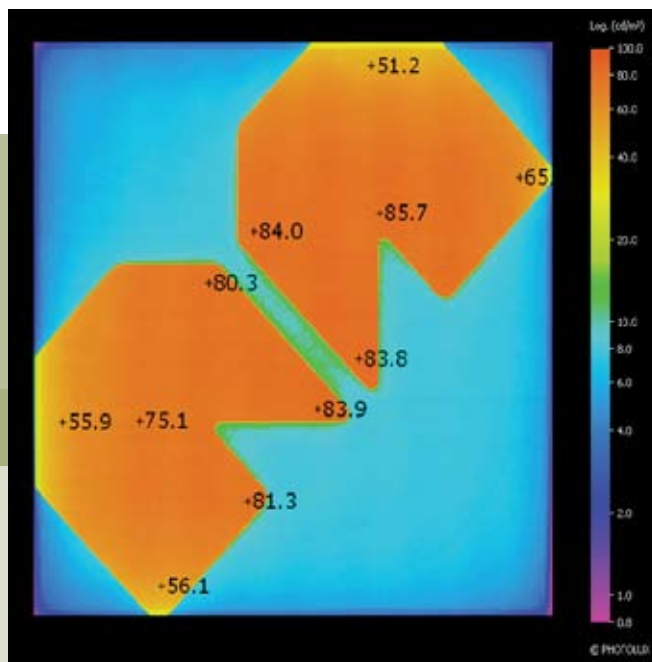

REKLAMNE TABLE

Vračanje investicije

Zavedamo se, da je začetna investicija pri namestitvi LED tehnologije v svetlobne table višja, kot pri fluorescenčnih sijalkah, vendar se investicija hitro povrne do 1 leta, saj je poraba energije tudi do 10x manjša, kot pri obstoječih reklamnih tablah.

V kolikor upoštevamo še stroške vzdrževanja in življenjske dobe, pa v določenih primerih pridemo na dobo vračanja pod 1 leto.

Zaradi Uredbe o mejnih vrednosti svetlobnega onesaženja (Ur. List RS št. 81/2007), je uporaba fluorescenčnih sijalk pri moči 17W/m² in pri 35W/m² pravzaprav nemogoča.

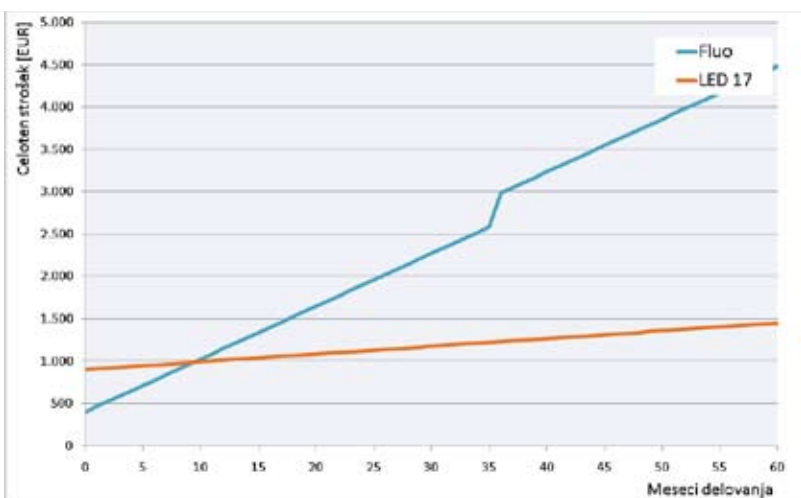



Primerjava med fluo in LED - vhodni podatki:

Velikost table: 10 m²
Moč fluo: 116 W/m²
Moč LED: 17 W/m²
Cena fluo: 40 EUR/m²
Cena LED: 90 EUR/m²
Cena energije: 0.15 EUR/kWh
Življenjska doba LED: 50.000 ur
Življenjska doba Fluo: 12.000 ur

LED moduli

Izbirate lahko med moduli različnih dolžin. Z njimi boste lahko osvetlili svetlobno tablo poljubnih dimenzij. Vsi moduli so opremljeni s svetlečimi diodami zadnje generacije, katerih glavna lastnost je visok svetlobni izkoristek. Ob ustrezni globini svetlobne kasete (20 cm) bo vaša reklamna tabla zavidljivo svetla in logotip enakomerno presvetljen. Moduli so na voljo v naslednjih dimenzijah:

450 mm (3 LED)

900 mm (6 LED)

1350 mm (12 LED)

1800 mm (18 LED)

Pri dimenzioniranju svetlobnega dela vaše reklamne table upoštevajte, da je priporočena razdalja med LED moduli med 200 in 250 mm.

CERTIFIKATI

Certifikat kakovosti po standardu ISO 9001:2000, področje ključavničarstva in strojnega preoblikovanja kovin.

Certifikat za varjenje po ISO 3834-3.

Certifikat o skladnosti za požarna vrata s stranskimi svetlobami in nadsvetlobo za sistem Foster Presto 50 E 30, za sistem Foster Fuego Light EI 60 ter sistem Foster Fuego Light EI 30.

Slovensko tehnično soglasje za požarna vrata s stranskimi svetlobami in nadsvetlobo za sistem Foster Presto 50 E 30, za sistem Foster Fuego Light EI 60 ter sistem Foster Fuego Light EI 30.

Certifikat o ustreznosti trajno nameščene svetilke - svetlobne reklamne kasete SKP.

Certifikat za osvetljevanje svetlobnih reklamnih tabel

SIQ certifikati po direktivi LVD, EMC in CE za osvetljevanje svetlobnih reklamnih tabel z LED moduli, v skladu z uredbo o mejnih vrednostih svetlobnega onesnaževanja okolja.



PETROL d.d.

Celostne grafične podobe bencinskih servisov po Sloveniji in tujini, jeklene konstrukcije nadstrešnic in fotovoltajike.

MERCATOR d.d.

Celostne grafične podobe trgovskih centrov po Sloveniji in tujini.

SPORTINA

Celostne grafične podobe trgovskih centrov po Sloveniji in tujini.

MERKUR

Celostne grafične podobe trgovskih centrov po Sloveniji, drobna kovinska galanterija (okovje).

NAMA

Reklamne table.

ADRIA AIRWAYS

Jumbo panoji.

MDM

Reklamne table.

PAGRAS

Urbana oprema.

PRONEON

Reklamne table.

SKUBIN DESIGN

Vizualno komunikacijska oprema za več objektov po Sloveniji in tujini.

STRABAG

Celostne grafične podobe trgovskih centrov po Sloveniji, kovinska oprema.

Urbana oprema občin:

KOPER

POSTOJNA

CERKLJE NA GORENJSKEM

IZOLA

PIRAN

SEMIČ

ROGAŠKA SLATINA

KOMENDA

VODICE

NOVO MESTO

KOVINC[®]
www.kovinc.si

Kovinc d.o.o., Lahovče 87
4207 Cerklje na Gorenjskem

Tel.: +386 4 281 65 00
Fax: +386 4 281 65 28
Email: info@kovinc.si

www.kovinc.si
www.reklamne-table.eu
www.laserski-razrez.si
www.robotsko-varjenje.si
www.led-osvetlitev.si
www.avtobusne-postaje.si

Št. Reg. vložka: 1/07771/00 pri Okrožnem sodišču v Kranju
Osnovni kapital: 10.432,00 EUR
Matična št.: 2044366
ID za DDV: SI96114568
Gorenjska Banka Kranj - TRR: SI56 0700 0000 0949 235
Banka Koper - TRR: SI56 1010 0003 9143 375
SKB - TRR: SI56 0313 8100 0693 694

